

Für den Einsatz mit aggressiven Medien und bei korrosiven Außeneinflüssen, in der Lebensmittelindustrie und im Hygiene- und Sanitärbereich.

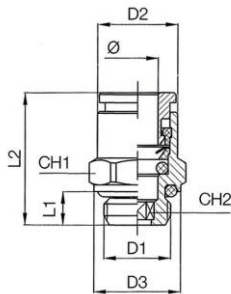

Material:	Edelstahl 1.4404
Dichtmaterial:	FKM
Druck:	max. 15 bar (je nach Rohrqualität)
Arbeitsdruck pulsierend:	max. 10 bar
Mediums- und Betriebstemperatur:	-20 °C bis max. 150 °C (abhängig von Rohrqualität und Durchmesser)
geeignetes Rohrmaterial:	PTFE FEP 140, PA, PU



44.018-4 ES

Gerade Steckverschraubung, Außengewinde zylindrisch mit O-Ring (FPM) und Außensechskant

Artikel Nr.	Typen Nr.	für Schlauch-Außen-Ø mm	D1 mm	D2 mm	D3 mm	L1 mm	L2 mm	CH1 mm	CH2 mm	Gewicht (g)
110359	44.005-4 ES	4	M5	9,0	8,0	4,0	19,0	9	-	4,9
Artikel Nr. 110359 = Auslaufartikel. Artikel nicht mehr verfügbar. Ersatzartikel 135058 (844.005-4 ES)										
110360	44.018-4 ES	4	G 1/8	9,0	13,0	5,0	16,6	13	3	8,0
Artikel Nr. 110360 = Auslaufartikel. Artikel nicht mehr verfügbar. Ersatzartikel 135059 (844.018-4 ES)										
110361	44.018-6 ES	6	G 1/8	12,0	13,0	5,0	19,7	13	4	10,0
Artikel Nr. 110361 = Auslaufartikel. Artikel nicht mehr verfügbar. Ersatzartikel 135060 (844.018-6 ES)										
110362	44.018-8 ES	8	G 1/8	14,0	13,0	5,0	23,2	14	6	12,5
Artikel Nr. 110362 = Auslaufartikel. Artikel nicht mehr verfügbar. Ersatzartikel 135061 (844.018-8 ES)										
110363	44.014-6 ES	6	G 1/4	12,0	16,0	6,5	19,7	16	4	15,5
Artikel Nr. 110363 = Auslaufartikel. Artikel nicht mehr verfügbar. Ersatzartikel 135063 (844.014-6 ES)										
110364	44.014-8 ES	8	G 1/4	14,0	16,0	6,5	21,7	16	6	15,5
Artikel Nr. 110364 = Auslaufartikel. Artikel nicht mehr verfügbar. Ersatzartikel 135064 (844.014-8 ES)										
110365	44.014-10 ES	10	G 1/4	16,0	16,0	6,5	27,2	16	8	39,0
Artikel Nr. 110365 = Auslaufartikel. Artikel nicht mehr verfügbar. Ersatzartikel 135065 (844.014-10 ES)										
110366	44.038-10 ES	10	G 3/8	16,0	20,0	7,0	24,7	17	8	39,0
Artikel Nr. 110366 = Auslaufartikel. Artikel nicht mehr verfügbar. Ersatzartikel 135068 (844.038-10 ES)										
110367	44.038-12 ES	12	G 3/8	19,0	20,0	7,0	27,9	21	10	32,0
Artikel Nr. 110367 = Auslaufartikel. Artikel nicht mehr verfügbar. Ersatzartikel 135069 (844.038-12 ES)										
110368	44.012-12 ES	12	G 1/2	19,0	25,0	8,5	26,4	22	10	39,0
Artikel Nr. 110368 = Auslaufartikel. Artikel nicht mehr verfügbar. Ersatzartikel 135072 (844.012-12 ES)										

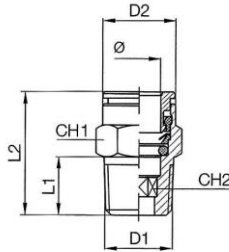

45.018-8 ES

Gerade Steckverschraubung, Außengewinde konisch mit Außensechskant

Artikel Nr.	Typen Nr.	für Schlauch- Außen-Ø mm	D1 mm	D2 mm	L1 mm	L2 mm	CH1 mm	CH2 mm	Gewicht (g)
110369	45.018-4 ES	4	R 1/8	9,0	7,0	16,6	10	3	6,0
Artikel Nr. 110369 = Auslaufartikel. Artikel nicht mehr verfügbar. Ersatzartikel 135075 (845.018-4 ES)									
110370	45.018-6 ES	6	R 1/8	12,0	6,9	21,2	12	4	9,0
Artikel Nr. 110370 = Auslaufartikel. Artikel nicht mehr verfügbar. Ersatzartikel 135076 (845.018-6 ES)									
110371	45.018-8 ES	8	R 1/8	14,0	6,8	25,2	14	6	13,5
Artikel Nr. 110371 = Auslaufartikel. Artikel nicht mehr verfügbar. Ersatzartikel 135077 (845.018-8 ES)									
110372	45.014-4 ES	4	R 1/4	9,0	11,0	20,6	14	3	16,0
Artikel Nr. 110372 = Auslaufartikel. Artikel nicht mehr verfügbar. Ersatzartikel 135078 (845.014-4 ES)									
110373	45.014-6 ES	6	R 1/4	12,0	11,0	20,7	14	4	14,0
Artikel Nr. 110373 = Auslaufartikel. Artikel nicht mehr verfügbar. Ersatzartikel 135079 (845.014-6 ES)									
110374	45.014-8 ES	8	R 1/4	14,0	11,0	23,7	14	6	14,0
Artikel Nr. 110374 = Auslaufartikel. Artikel nicht mehr verfügbar. Ersatzartikel 135080 (845.014-8 ES)									
110375	45.014-10 ES	10	R 1/4	16,0	11,0	30,3	16	8	20,0
Artikel Nr. 110375 = Auslaufartikel. Artikel nicht mehr verfügbar. Ersatzartikel 135081 (845.014-10 ES)									
110376	45.038-10 ES	10	R 3/8	16,0	11,5	23,5	17	8	21,0
Artikel Nr. 110376 = Auslaufartikel. Artikel nicht mehr verfügbar. Ersatzartikel 135084 (845.038-10 ES)									
110377	45.038-12 ES	12	R 3/8	18,0	11,5	27,4	19	10	26,0
Artikel Nr. 110377 = Auslaufartikel. Artikel nicht mehr verfügbar. Ersatzartikel 135085 (845.038-12 ES)									
110378	45.012-12 ES	12	R 1/2	18,0	14,0	27,4	22	10	41,0

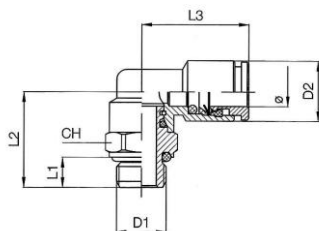

43.014-6 ES

L-Steckverschraubung, drehbar, Außengewinde zylindrisch mit O-Ring (FPM)

Artikel Nr.	Typen Nr.	für Schlauch- Außen-Ø mm	D1 mm	D2 mm	L1 mm	L2 mm	L3 mm	CH mm	Gewicht (g)
110379	43.005-4 ES	4	M5	9,0	4,0	14,8	17,0	9	8,7
Artikel Nr. 110379 = Auslaufartikel. Artikel nicht mehr verfügbar. Ersatzartikel 135123 (843.005-4 ES)									
110380	43.018-4 ES	4	G 1/8	9,0	5,0	16,0	17,0	13	12,0
Artikel Nr. 110380 = Auslaufartikel. Artikel nicht mehr verfügbar. Ersatzartikel 135124 (843.018-4 ES)									
110381	43.018-6 ES	6	G 1/8	12,0	5,0	18,0	21,5	13	20,0
Artikel Nr. 110381 = Auslaufartikel. Artikel nicht mehr verfügbar. Ersatzartikel 135125 (843.018-6 ES)									
110382	43.018-8 ES	8	G 1/8	14,0	5,0	18,0	22,0	13	22,0
Artikel Nr. 110382 = Auslaufartikel. Artikel nicht mehr verfügbar. Ersatzartikel 135126 (843.018-8 ES)									
110383	43.014-6 ES	6	G 1/4	12,0	6,5	20,0	21,5	16	24,0
Artikel Nr. 110383 = Auslaufartikel. Artikel nicht mehr verfügbar. Ersatzartikel 135128 (843.014-6 ES)									
110384	43.014-8 ES	8	G 1/4	14,0	6,5	20,0	22,0	16	25,5
Artikel Nr. 110384 = Auslaufartikel. Artikel nicht mehr verfügbar. Ersatzartikel 135129 (843.014-8 ES)									
110385	43.014-10 ES	10	G 1/4	16,0	6,5	22,5	25,5	16	35,0
Artikel Nr. 110385 = Auslaufartikel. Artikel nicht mehr verfügbar. Ersatzartikel 135130 (843.014-10 ES)									
110386	43.038-10 ES	10	G 3/8	16,0	7,0	24,0	25,5	21	42,0
Artikel Nr. 110386 = Auslaufartikel. Artikel nicht mehr verfügbar. Ersatzartikel 135133 (843.038-10 ES)									
110387	43.038-12 ES	12	G 3/8	19,0	7,0	26,5	28,0	21	60,0
Artikel Nr. 110387 = Auslaufartikel. Artikel nicht mehr verfügbar. Ersatzartikel 135134 (843.038-12 ES)									
110388	43.012-12 ES	12	G 1/2	19,0	8,5	31,0	28,0	22	81,0
Artikel Nr. 110388 = Auslaufartikel. Artikel nicht mehr verfügbar. Ersatzartikel 135137 (843.012-12 ES)									

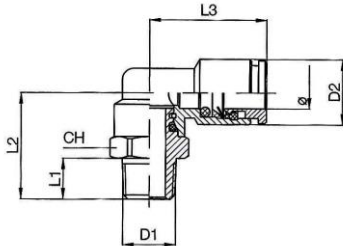

54.018-4 ES

L-Steckverschraubung, drehbar, Außengewinde konisch

Artikel Nr.	Typen Nr.	für Schlauch- Außen-Ø mm	D1 mm	D2 mm	L1 mm	L2 mm	L3 mm	CH mm	Gewicht (g)
110389	54.018-4 ES	4	R 1/8	9,0	7,5	17,5	17,0	10	11,0
Artikel Nr. 110389 = Auslaufartikel. Artikel nicht mehr verfügbar. Ersatzartikel 135140 (854.018-4 ES)									
110390	54.018-6 ES	6	R 1/8	12,0	7,5	20,0	21,5	13	21,0
Artikel Nr. 110390 = Auslaufartikel. Artikel nicht mehr verfügbar. Ersatzartikel 135141 (854.018-6 ES)									
110391	54.018-8 ES	8	R 1/8	14,0	7,5	20,0	22,0	13	22,5
Artikel Nr. 110391 = Auslaufartikel. Artikel nicht mehr verfügbar. Ersatzartikel 135142 (854.018-8 ES)									
110392	54.014-6 ES	6	R 1/4	12,0	11,0	24,0	21,5	14	25,0
Artikel Nr. 110392 = Auslaufartikel. Artikel nicht mehr verfügbar. Ersatzartikel 135144 (854.014-6 ES)									
110393	54.014-8 ES	8	R 1/4	14,0	11,0	24,0	22,0	14	26,5
Artikel Nr. 110393 = Auslaufartikel. Artikel nicht mehr verfügbar. Ersatzartikel 135145 (854.014-8 ES)									
110394	54.014-10 ES	10	R 1/4	16,0	11,0	26,5	25,5	16	37,0
Artikel Nr. 110394 = Auslaufartikel. Artikel nicht mehr verfügbar. Ersatzartikel 135146 (854.014-10 ES)									
110395	54.038-10 ES	10	R 3/8	16,0	11,5	27,0	25,5	17	40,0
Artikel Nr. 110395 = Auslaufartikel. Artikel nicht mehr verfügbar. Ersatzartikel 135149 (854.038-10 ES)									
110396	54.038-12 ES	12	R 3/8	18,0	11,5	30,5	28,0	22	61,5
Artikel Nr. 110396 = Auslaufartikel. Artikel nicht mehr verfügbar. Ersatzartikel 135150 (854.038-12 ES)									
110397	54.012-12 ES	12	R 1/2	18,0	14,0	33,5	28,0	22	66,0
Artikel Nr. 110397 = Auslaufartikel. Artikel nicht mehr verfügbar. Ersatzartikel 135153 (854.012-12 ES)									

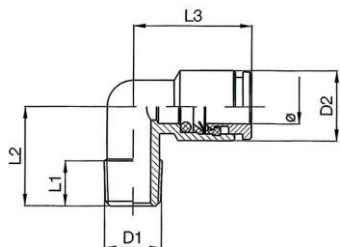

52.014-6 ES

L-Steckverschraubung, Außengewinde konisch

Artikel Nr.	Typen Nr.	für Schlauch- Außen-Ø mm	D1 mm	D2 mm	L1 mm	L2 mm	L3 mm	Gewicht (g)
110398	52.018-4 ES	4	R 1/8	9,0	7,5	16,0	17,0	10,5
110399	52.018-6 ES	6	R 1/8	12,0	7,5	16,0	20,0	14,0
Artikel Nr. 110399 = Auslaufartikel. Artikel nicht mehr verfügbar. Ersatzartikel 135157 (852.018-6 ES)								
110400	52.018-8 ES	8	R 1/8	14,0	7,5	17,0	21,0	19,0
110401	52.014-6 ES	6	R 1/4	12,0	11,0	20,0	20,0	21,0
Artikel Nr. 110401 = Auslaufartikel. Artikel nicht mehr verfügbar. Ersatzartikel 135160 (852.014-6 ES)								
110402	52.014-8 ES	8	R 1/4	14,0	11,0	20,0	21,0	22,0
110403	52.014-10 ES	10	R 1/4	16,0	11,0	22,5	25,5	39,5

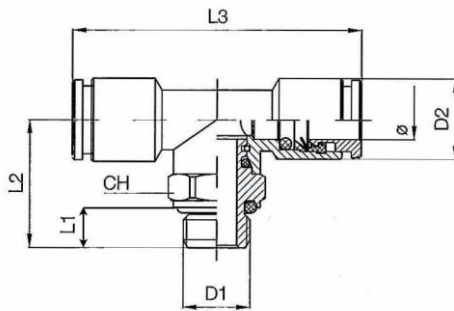

55.014-8 ES

T-Steckverschraubung, drehbar, Außengewinde zylindrisch mit O-Ring (FPM)

Artikel Nr.	Typen Nr.	für Schlauch-Außen-Ø mm	D1 mm	D2 mm	L1 mm	L2 mm	L3 mm	CH mm	Gewicht (g)
110404	55.005-4 ES	4	M5	9,0	4,0	18,0	34,0	9	14,0
110405	55.018-4 ES	4	G 1/8	9,0	5,0	20,0	34,0	13	17,0
110406	55.018-6 ES	6	G 1/8	12,0	5,0	22,5	42,0	13	29,0
110407	55.018-8 ES	8	G 1/8	14,0	5,0	22,5	43,0	13	30,5
110408	55.014-6 ES	6	G 1/4	12,0	6,5	24,5	42,0	16	33,0
Artikel Nr. 110408 = Auslaufartikel. Artikel nicht mehr verfügbar. Ersatzartikel 135177 (855.014-6 ES)									
110409	55.014-8 ES	8	G 1/4	14,0	6,5	24,5	43,0	16	34,5
110410	55.014-10 ES	10	G 1/4	16,0	6,5	25,5	50,0	16	57,0
110411	55.038-10 ES	10	G 3/8	16,0	7,0	27,0	50,0	21	64,0

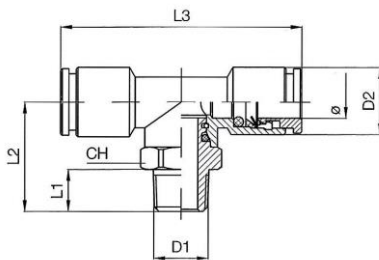

755.014-6 ES

T-Steckverschraubung, drehbar, Außengewinde konisch

Artikel Nr.	Typen Nr.	für Schlauch-Außen-Ø mm	D1 mm	D2 mm	L1 mm	L2 mm	L3 mm	CH mm	Gewicht (g)
110412	755.018-4 ES	4	R 1/8	9,0	7,5	21,5	34,0	10	15,5
110413	755.018-6 ES	6	R 1/8	12,0	7,5	24,5	42,0	13	30,0
110414	755.018-8 ES	8	R 1/8	14,0	7,5	24,5	43,0	13	31,5
110415	755.014-6 ES	6	R 1/4	12,0	11,0	28,5	42,0	14	34,0
110416	755.014-8 ES	8	R 1/4	14,0	11,0	28,5	43,0	14	35,5
110417	755.014-10 ES	10	R 1/4	16,0	11,0	32,0	50,0	16	58,5
110418	755.038-10 ES	10	R 3/8	16,0	11,5	32,5	50,0	17	61,5
Artikel Nr. 110418 = Auslaufartikel. Artikel nicht mehr verfügbar. Ersatzartikel 135198 (8755.038-10 ES)									

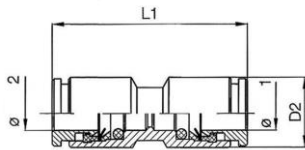

47.010 ES

Gerade Steckverbindung

Artikel Nr.	Typen Nr.	für Schlauch- Außen-Ø 1 mm	für Schlauch- Außen-Ø 2 mm	D2 mm	L1 mm	Gewicht (g)
110419	47.004 ES	4	4	9,0	28,2	7,5
Artikel Nr. 110419 = Auslaufartikel. Artikel nicht mehr verfügbar. Ersatzartikel 135242 (847.004 ES)						
110420	47.006 ES	6	6	12,0	34,0	16,0
Artikel Nr. 110420 = Auslaufartikel. Artikel nicht mehr verfügbar. Ersatzartikel 135243 (847.006 ES)						
110421	47.008 ES	8	8	14,0	34,5	19,5
Artikel Nr. 110421 = Auslaufartikel. Artikel nicht mehr verfügbar. Ersatzartikel 135244 (847.008 ES)						
110422	47.010 ES	10	10	16,0	38,2	24,5
Artikel Nr. 110422 = Auslaufartikel. Artikel nicht mehr verfügbar. Ersatzartikel 135245 (847.010 ES)						
110423	47.012 ES	12	12	16,0	40,8	30,0
Artikel Nr. 110423 = Auslaufartikel. Artikel nicht mehr verfügbar. Ersatzartikel 135246 (847.012 ES)						

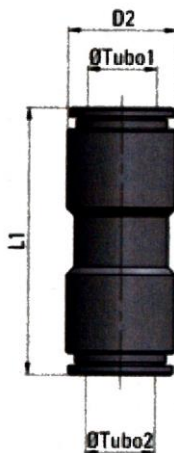

47.0806 ES

Gerade Steckverbindung, reduzierend

Artikel Nr.	Typen Nr.	für Schlauch- Außen-Ø 1 mm	für Schlauch- Außen-Ø 2 mm	D2 mm	L1 mm	Gewicht (g)
110424	47.0604 ES	6	4	12,0	31,0	15,5
Artikel Nr. 110424 = Auslaufartikel. Artikel nicht mehr verfügbar. Ersatzartikel 135249 (847.0604 ES)						
110425	47.0806 ES	8	6	14,0	34,0	22,3

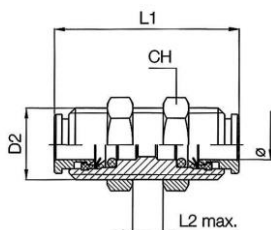

51.014-6 ES

Gerade Schott-Steckverbindung

Artikel Nr.	Typen Nr.	für Schlauch- Außen-Ø mm	D2 mm	L1 mm	L2 _{max.} mm	CH mm	Gewicht (g)
110426	51.012-4 ES	4	M12x1,0	28,0	11,0	15	24,0
Artikel Nr. 110426 = Auslaufartikel. Artikel nicht mehr verfügbar. Ersatzartikel 135255 (851.011-4 ES)							
110427	51.014-6 ES	6	M14x1,0	34,4	16,0	17	31,5
Artikel Nr. 110427 = Auslaufartikel. Artikel nicht mehr verfügbar. Ersatzartikel 135256 (851.014-6 ES)							
110428	51.016-8 ES	8	M16x1,0	34,5	17,0	19	38,0
Artikel Nr. 110428 = Auslaufartikel. Artikel nicht mehr verfügbar. Ersatzartikel 135257 (851.016-8 ES)							
110429	51.018-10 ES	10	M18x1,0	38,6	19,0	21	51,0
Artikel Nr. 110429 = Auslaufartikel. Artikel nicht mehr verfügbar. Ersatzartikel 135258 (851.018-10 ES)							
110430	51.020-12 ES	12	M20x1,0	40,8	20,0	24	59,5

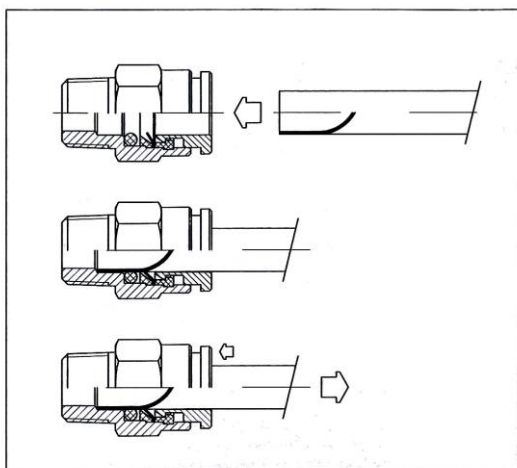
**Montageanweisungen:**

- Schlauch bei 90° abschneiden und entgraten.
- Bei der Montage von Metallrohren muss eine Nut mit einem entsprechenden Werkzeug angefertigt werden. Hierbei muss die Nut im Verhältnis zum Rohrdurchmesser stehen, damit die Spannzange gut befestigt werden kann.
- Darauf achten, dass das Rohr nicht oval gequetscht wird.
- Rohr bis zum Verschraubungsanschlag einstecken.
- Schlauchlösen:
Auf den Druckring drücken und gleichzeitig das Rohr herausziehen.

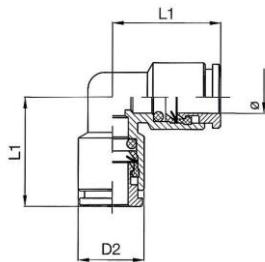

48.006 ES

L-Steckverbinding

Artikel Nr.	Typen Nr.	für Schlauch- Außen-Ø mm	D2 mm	L1 mm	Gewicht (g)
110431	48.004 ES	4	9,0	17,0	11,5
Artikel Nr. 110431 = Auslaufartikel. Artikel nicht mehr verfügbar. Ersatzartikel 135262 (848.004 ES)					
110432	48.006 ES	6	12,0	20,0	18,0
Artikel Nr. 110432 = Auslaufartikel. Artikel nicht mehr verfügbar. Ersatzartikel 135263 (848.006 ES)					
110433	48.008 ES	8	14,0	21,0	23,5
110434	48.010 ES	10	16,0	25,0	41,0
Artikel Nr. 110434 = Auslaufartikel. Artikel nicht mehr verfügbar. Ersatzartikel 135265 (848.010 ES)					
110435	48.012 ES	12	18,0	27,0	44,0

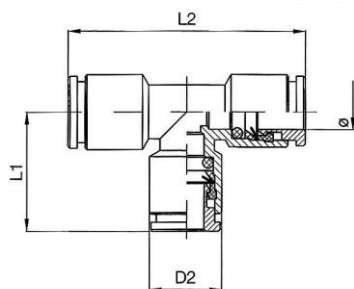

49.006 ES

T-Steckverbinding

Artikel Nr.	Typen Nr.	für Schlauch- Außen-Ø mm	D2 mm	L1 mm	L2 mm	Gewicht (g)
110436	49.004 ES	4	9,0	17,0	35,0	14,0
110437	49.006 ES	6	12,0	20,0	42,0	29,5
Artikel Nr. 110437 = Auslaufartikel. Artikel nicht mehr verfügbar. Ersatzartikel 135270 (849.006 ES)						
110438	49.008 ES	8	14,0	21,0	43,5	31,0
110439	49.010 ES	10	16,0	25,0	50,0	55,0
110440	49.012 ES	12	18,0	27,0	54,0	58,5



59.0806 ES

Gerade Steckverbindung mit Stecknippel, reduzierend

Artikel Nr.	Typen Nr.	für Schlauch- Außen-Ø mm	D1 mm	D2 mm	L1 mm	Gewicht (g)
110441	59.0604 ES	4	6	9	31,0	6,5
110442	59.0806 ES	6	8	12	31,7	11,9
110443	59.1008 ES	8	10	14	34,5	14,8

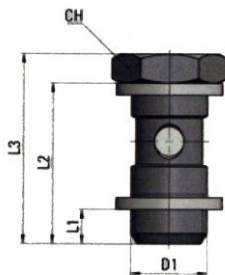

60.018 ES

Hohlschraube mit PTFE-Dichtring, einfach

Artikel Nr.	Typen Nr.	D1 mm	L1 mm	L2 mm	L3 mm	CH mm	Gewicht (g)
110444	60.018 ES	G 1/8	6,0	25,0	29,0	14	15,1
110445	60.014 ES	G 1/4	6,5	27,5	32,5	17	26,1
110446	60.038 ES	G 3/8	7,0	30,0	36,0	21	44,2
110447	60.012 ES	G 1/2	8,5	35,5	41,5	26	80,0

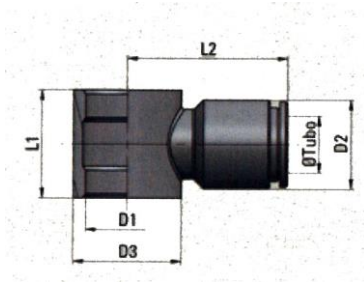

61.018-4 ES

L-Ringstück

Artikel Nr.	Typen Nr.	für Schlauch- Außen-Ø mm	D1 mm	D2 mm	D3 mm	L1 mm	L2 mm	Gewicht (g)
110448	61.018-4 ES	4	G 1/8	9,0	14,0	15,0	20,5	13,1
110449	61.018-6 ES	6	G 1/8	12,0	14,0	15,0	22,0	16,0
110450	61.018-8 ES	8	G 1/8	14,0	14,0	15,0	22,5	18,7
110451	61.014-6 ES	6	G 1/4	12,0	17,2	17,2	23,5	16,6
110452	61.014-8 ES	8	G 1/4	14,0	17,0	17,0	24,5	20,4
110453	61.014-10 ES	10	G 1/4	16,0	17,2	17,2	26,0	23,0
110454	61.038-10 ES	10	G 3/8	16,0	22,0	20,0	29,0	35,4
110455	61.038-12 ES	12	G 3/8	19,0	22,0	20,0	31,0	41,7
110456	61.012-12 ES	12	G 1/2	19,0	26,0	24,0	33,0	53,4

Montage von Schnellsteckverbindungen

- Schlauchenden gerade abschneiden. Um eine optimale Dichtwirkung und sicheres Halten der Verbindung zu gewährleisten, sollte das Schlauchende nicht oval sein.
- Schlauchende reinigen, Grate entfernen.
- Schlauchende vollständig bis zum Anschlag in die Schnellsteckverbindung stecken.
- Durch ein kurzes Ziehen die Haltbarkeit der Verbindung prüfen.
- Zum Lösen des Schlauches den Lösering drücken.
- Den Schlauch mit einer leichten Drehbewegung aus der Verschraubung ziehen.
- Vor einer erneuten Montage sollte das Schlauchende wieder gerade abgeschnitten werden, um die Steck- und Lösbarkeit nicht zu erschweren.